



БАРЬЕР МАСТЕР
BWT ФИЛЬТРЫ ДЛЯ ВОДЫ

РУКОВОДСТВО
ПО ЭКСПЛУАТАЦИИ
ВОДООЧИСТИТЕЛЯ

**ОБРАТНЫЙ
ОСМОС**

ГЛУБОКАЯ
КОМПЛЕКСНАЯ
ОЧИСТКА

БАРЬЕР МАСТЕР ОСМО
БАРЬЕР МАСТЕР ОСМО М



Назначение водоочистителя

Водоочиститель (фильтр) БАРЬЕР МАСТЕР ОСМО предназначен для глубокой доочистки питьевой водопроводной воды от большинства содержащихся в ней вредных веществ. Основным элементом водоочистителя – обратноосмотическая мембрана – очищает воду от примесей на молекулярном уровне. В процессе фильтрации вдоль поверхности мембраны с высокой скоростью течет поток воды, смывая загрязнения в дренаж. Для увеличения срока службы обратноосмотической мембраны в водоочистителе установлены три ступени предварительной очистки. Ступень Постфильтр содержит в составе активированный уголь, который служит дополнительной гарантией безупречной чистоты и вкуса полученной питьевой воды.

В комплектации водоочистителя МАСТЕР ОСМО М включен дополнительный фильтроэлемент (картридж) Минерализатор RO, предназначенный для улучшения минерального состава очищенной воды. Вода после осмоса не содержит ни вредных, ни полезных элементов, поэтому идеально подходит для приготовления пищи и для бытовой техники, такой как парогенератор и увлажнитель воздуха. Но чтобы получить вкусную и полезную для организма воду, необходим минерализатор. Технология минерализации БАРЬЕР запатентована и не имеет аналогов в мире. В течение всего ресурса минерализатор БАРЬЕР равномерно обогащает воду кальцием, магнием и фтором, восстанавливая ее оптимальный минеральный состав. А приготовленные на минерализованной воде напитки обдают насыщенным вкусом и ярким ароматом.

В бытовых условиях стабильная и эффективная очистка от солей жесткости в высоких концентрациях, а также от таких трудноудаляемых примесей, как нитраты, нитриты, фториды, возможна только при использовании обратноосмотической мембраны.

Все комплектации водоочистителя имеют все необходимое для быстрой установки и начала работы.

Водоочиститель высоконадежен и способен работать 24 часа в сутки.

Внимание!

Обратноосмотическая мембрана удаляет бактерии и вирусы, однако, во избежание биологического обрастания фильтроэлементов предварительной очистки, не используйте водоочиститель для очистки воды небезопасной в микробиологическом отношении.

БАРЬЕР рекомендует: Индикатор ресурса проточных фильтров БАРЬЕР



Предназначен для определения времени замены картриджей проточных фильтров.

- Многофункциональный мониторинг работы фильтра.
- Ресурс каждой ступени на дисплее.
- Режим персональных настроек.
- Световая индикация ресурса фильтра под краном для чистой воды.



Подробности на сайте: www.barrier.ru или по тел. 8 800 100 100 7.

Комплектация водоочистителя

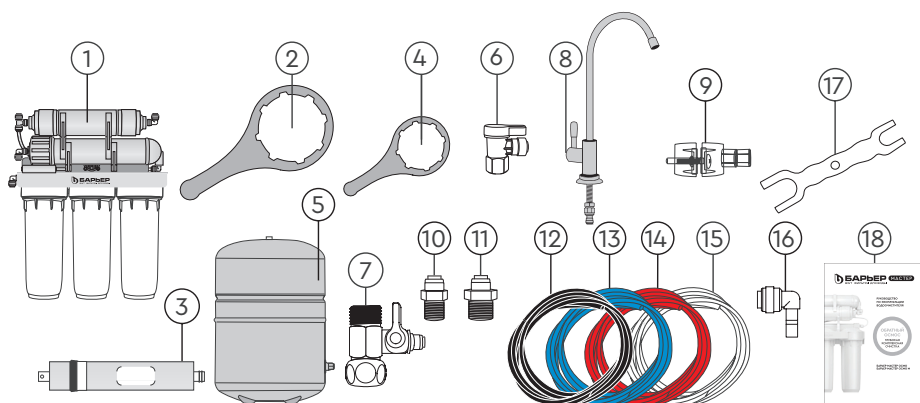

1	Водоочиститель в сборе	1 шт.
2	Пластиковый ключ для замены фильтроэлементов предварительной очистки	1 шт.
3	Обратноосмотическая мембрана (устанавливается при подключении водоочистителя)	1 шт.
4	Пластиковый ключ для замены мембраны	1 шт.
5	Накопительная емкость	1 шт.
6	Кран накопительной емкости	1 шт.
7	Шаровой вентиль-адаптер для подключения к водопроводу	1 шт.
8	Кран для чистой воды с прокладками, шайбами, гайкой и фитингом 7/16"-1/4"*	1 шт.
9	Дренажный хомут с прокладкой	1 шт.
10	Фитинг 1/4"-3/8"***	1 шт.
11	Фитинг 1/4"-1/2"***	1 шт.
	Соединительные пластиковые трубки:	
12	Черная	1 м
13	Синяя	1 м
14	Красная	1 м
15	Белая	1 м
16	Угловой фитинг	1 шт.
17	Вильчатый пластиковый ключ	1 шт.
18	Руководство по эксплуатации	1 шт.

* наличие крана для чистой воды зависит от комплектации водоочистителя.

Информацию о наличии смотрите на индивидуальной коробке водоочистителя.

** только в системах, не укомплектованных краном для чистой воды.

Фитинг 1/4"-3/8" позволяет подключить фильтр к комбинированному смесителю с гибкой подводкой диаметром 3/8".

Фитинг 1/4"-1/2" позволяет подключить фильтр к комбинированному смесителю с гибкой подводкой диаметром 1/2".

Дополнительно для исполнений МАСТЕР ОСМО М:

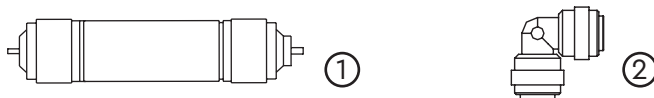

1	Фильтроэлемент БАРЬЕР Минерализатор RO	1 шт.
2	Угловой фитинг	2 шт.

Технические характеристики

Количество ступеней очистки	5
Количество ступеней очистки для исполнений "М" с Минерализатором RO	6
Максимально допустимое давление на входе (атм)	7
Рабочее давление воды (атм)	от 2,5 до 7,0
Температура исходной воды (°C)	от +5 до +35
Производительность водоочистителя при температуре воды +20 °C, (л/сутки) и рабочем давлении 5 атм:	
модификация системы 50	не менее 158
модификация системы 75	не менее 230
модификация системы 100	не менее 288
модификация системы 125	не менее 340
Соотношение очищенной воды и воды, поступающей в дренаж:	
модификация системы 50	1:7
модификация системы 75	1:5
модификация системы 100	1:4
модификация системы 125	1:3
Время заполнения накопительной емкости при рабочем давлении 5 атм и температуре воды 20 °C (час)	не более 2 ¹
Расход воды на промывку мембраны при заполнении накопительной емкости (л/мин)	не более 0,4

Расход из крана чистой воды (л/мин)	не менее 1,0 ²
Общий / Полезный объем накопительной емкости (л)	12 / 8 ³
Максимальный ресурс комплекта фильтроэлементов зависит от выбранной модификации системы (л):	
модификация системы 50	2 500 ⁴
модификация системы 75	3 750 ⁴
модификация системы 100	5 000 ⁴
модификация системы 125	6 250 ⁴
Габаритные размеры:	
БАРЬЕР МАСТЕР Осмо (ШхВхГ, мм)	385x445x130
Накопительная емкость (диаметр x В, мм)	230x392
Вес брутто (кг)	не более 8

¹ время заполнения накопительной емкости указано для нового комплекта фильтроэлементов и может увеличиться к концу ресурса, а также при снижении давления и температуры воды.

² при максимально заполненной емкости расход может достигать 3–5 л/мин.

³ наполняемость накопительной емкости зависит от давления воды на входе и степени загрязненности фильтроэлементов. При давлении до 4 атм наполняемость — 50% от указанного объема.

⁴ ресурс может отличаться от указанного в зависимости от степени загрязнения исходной воды. Основные требования к исходной воде приведены в следующем разделе.

Для исполнений МАСТЕР ОСМО М:

Технические характеристики БАРЬЕР Минерализатор RO

Концентрация кальция в минерализованной воде (мг/л)	5–45
Концентрация магния в минерализованной воде (мг/л)	0,5–10
Концентрация фтора в минерализованной воде (мг/л)	не более 0,8
pH минерализованной воды	6,5–8,5
Ресурс минерализатора (л)	1000

Основные требования к исходной воде

Водородный показатель pH	не менее 7
Общая минерализация (сухой остаток) (мг/л)	не более 1 000
Жесткость (общая) (мг-эquiv/л)	не более 15
Мутность (ЕМФ)	не более 2,6
Железо (суммарно) (мг/л)	не более 0,3
Марганец (мг/л)	не более 0,1
Нитраты (мг/л)	не более 90
Фториды (мг/л)	не более 3
Хлориды (мг/л)	не более 400
Сульфаты (мг/л)	не более 500
Сероводород (водорода сульфид) (мг/л)	не более 0,003
Общее микробное число (ед.кол./мл)	не более 50
Общие колиформные бактерии (ед./100мл)	отсутствие

При превышении указанных показателей производительность обратноосмотической мембраны существенно снижается.

Внимание!

Водоочиститель предназначен для доочистки питьевой водопроводной воды из систем централизованного водоснабжения. При установке фильтрующей системы вне централизованного водоснабжения (загородные дома, коттеджи) рекомендуется предварительно сделать анализ исходной воды. При несоответствии результатов анализа указанным параметрам необходимо связаться по телефону горячей линии со специалистами Центра Водоподготовки БАРЬЕР, либо оставить заявку на сайте для консультации и подбора дополнительной системы водоподготовки.

	МАСТЕР ОСМО	МАСТЕР ОСМО М
1 ступень	БАРЬЕР Механика 5 мкм	
2 ступень	БАРЬЕР Сорбцион	
3 ступень	БАРЬЕР Механика 1 мкм	
4 ступень	БАРЬЕР Осмо	
5 ступень	БАРЬЕР Постфильтр	БАРЬЕР Минерализатор RO
6 ступень		БАРЬЕР Постфильтр

БАРЬЕР Механика 5 мкм. Предназначен для предварительной механической очистки. Плотная структура картриджа с тонкостью фильтрации 5 мкм задерживает песок, ржавчину и другие нерастворимые частицы.

БАРЬЕР Сорбцион. Предназначен для очистки воды от хлора. Гранулированный уголь обладает высокой эффективностью и большим ресурсом очистки.

БАРЬЕР Механика 1 мкм. Предназначен для тонкой механической очистки. Высококачественный полипропиленовый фильтроэлемент задерживает микровзвеси и другие нерастворимые частицы более 1 мкм.

БАРЬЕР Осмо. Главная ступень фильтра – глубокая очистка. Тонкопленочный полиамидный композит, из которого изготовлена мембрана, пропускает только молекулы воды, задерживая всевозможные примеси.

БАРЬЕР Постфильтр. Предназначен для дополнительной очистки воды и улучшения ее вкусовых свойств после накопительной емкости.

БАРЬЕР Минерализатор RO. На протяжении всего ресурса равномерно обогащает воду полезными минеральными элементами, такими как магний, фтор, кальций.



Схема подключения водоочистителя

МАСТЕР ОСМО

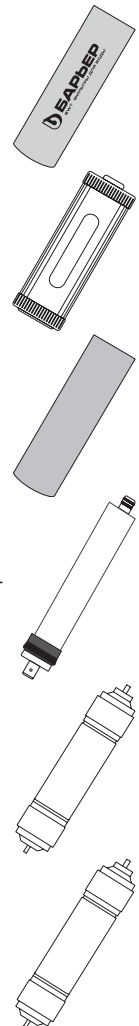

Схема подключения водоочистителя

МАСТЕР ОСМО М

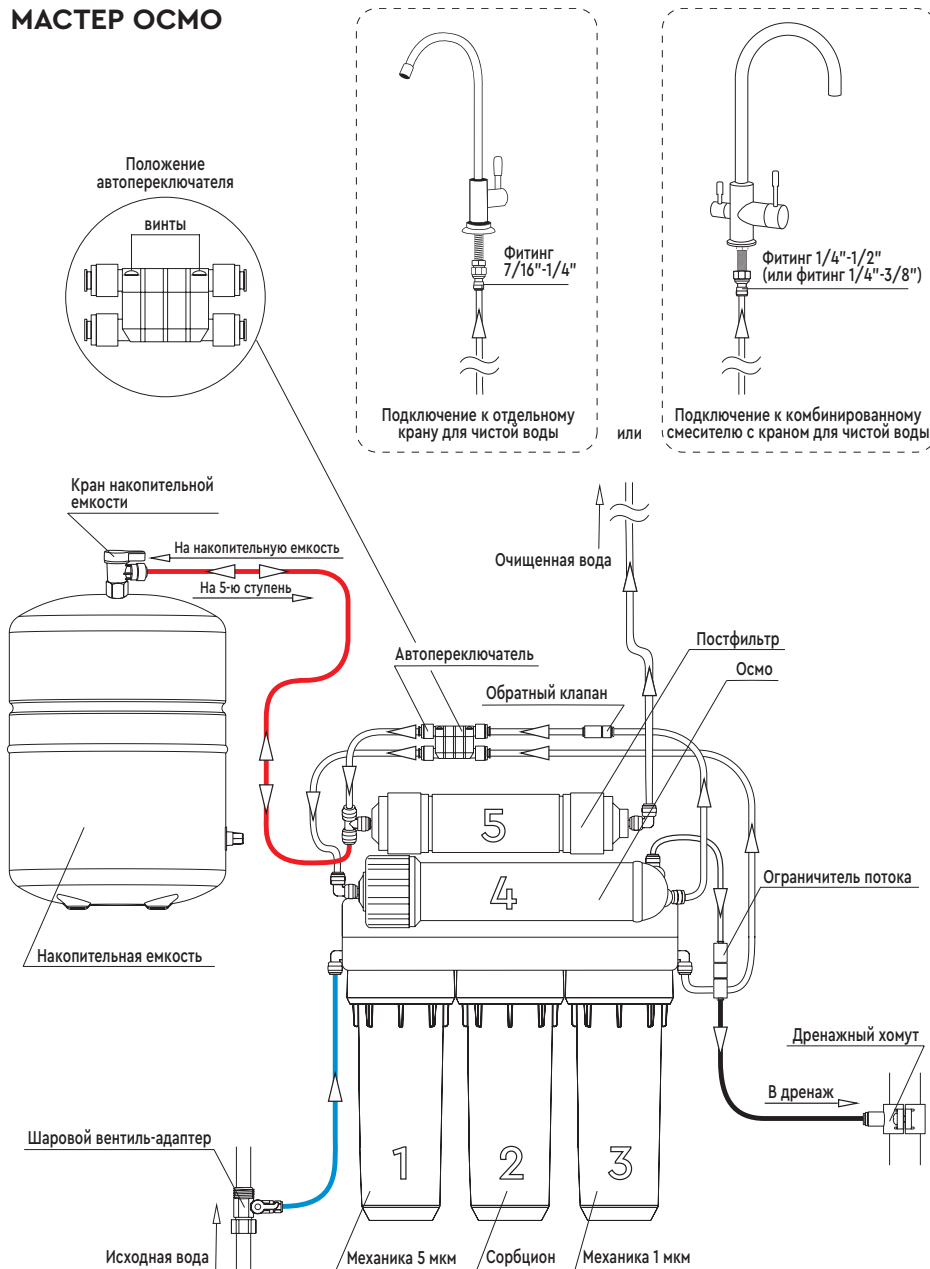
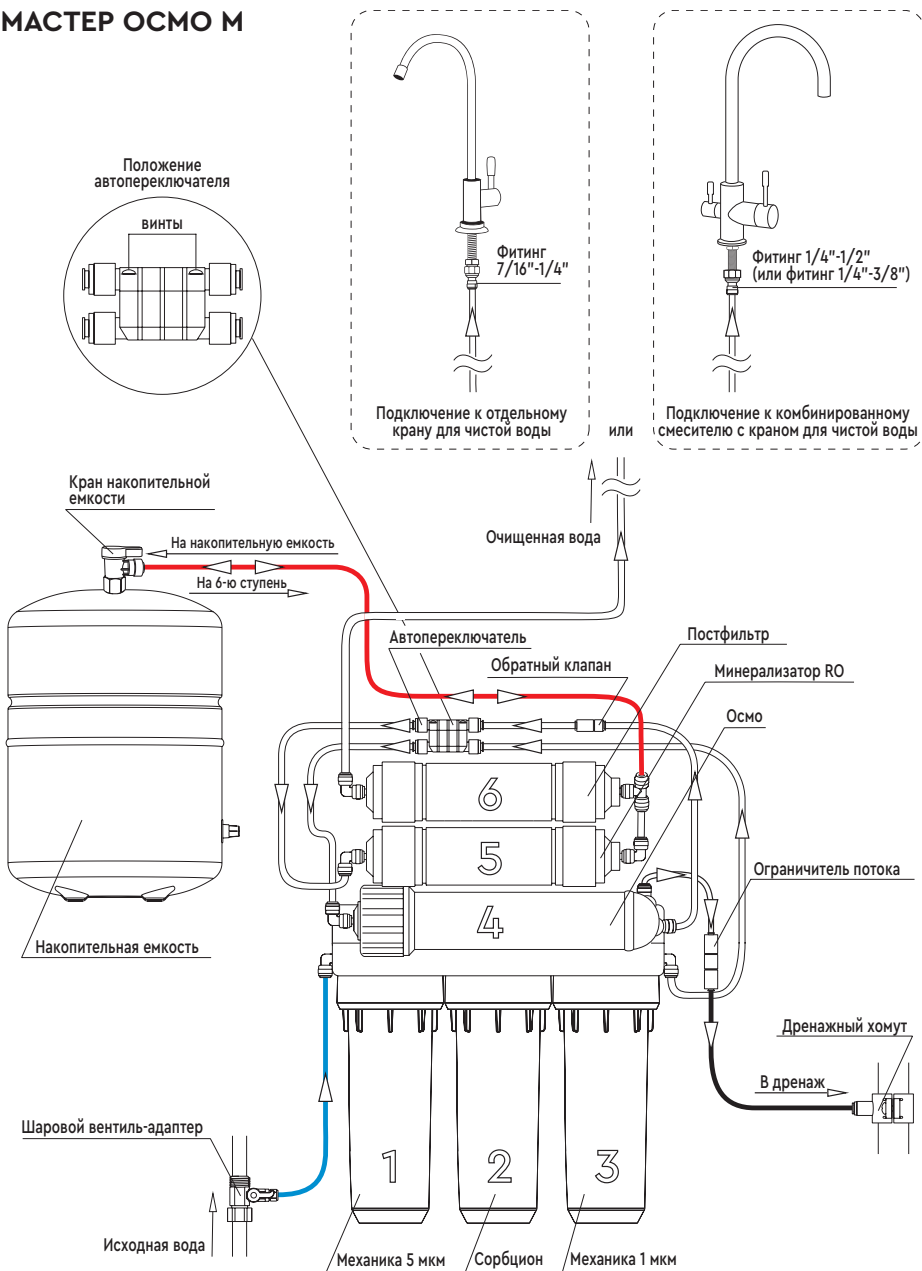

Порядок установки водоочистителя

Внимание!

Работы, проводимые с водопроводом, должны выполняться квалифицированным специалистом. В случае самостоятельного подключения необходимо ознакомиться с действующими правилами и придерживаться их. Рекомендуется выполнять работы, связанные с подключением к водопроводу, присоединением трубок, установкой фитингов и заменой фильтроэлементов, чистыми руками и в тонких резиновых перчатках.

Перед установкой внимательно прочтите данное руководство, ознакомьтесь со схемой подключения водоочистителя и проверьте комплектность. Предварительно определите место установки водоочистителя, накопительной емкости и крана для чистой воды для обеспечения удобства ежедневного использования и возможности замены фильтроэлементов.

Фильтр можно установить на ровную поверхность или закрепить на стенку при помощи шурупов. Обратите внимание на то, чтобы водоочиститель, накопительная емкость и соединительные трубки не соприкасались с горячими трубами.

¹ в комплект не входят, приобретаются отдельно.

Внимание!

Перед началом установки водоочистителя перекройте вентиль водопроводной холодной воды, а затем откройте кран холодной воды на смесителе, чтобы сбросить давление в трубе.

1. Работа с быстроразъемными фитингами.

Все соединения в водоочистителе и с его компонентами выполняются с помощью быстроразъемных фитингов и пластиковых трубок. Быстроразъемный фитинг состоит из трех основных деталей: корпуса, зажимной цанги и уплотнительного кольца.

Для соединения пластиковой трубки с фитингом достаточно вставить трубку на 15–17 мм в фитинг. Для извлечения трубки из фитинга необходимо прижать цангу к корпусу фитинга. Затем, придерживая цангу, потянуть за трубку.

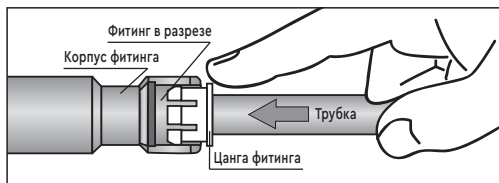

Как правило, при этом не требуется прилагать усилий. Если трубка не выходит из фитинга, не пытайтесь извлечь трубку, прилагая большие усилия. Это приведет к поломке фитинга и/или разрыву трубки. Проконсультируйтесь со специалистом горячей линии БАРЬЕР.

2. Установка крана для чистой воды.

Выберите место для установки крана таким образом, чтобы вам было удобно им пользоваться и оставалось достаточно места под мойкой для крепления и подключения крана.

Просверлите отверстие диаметром 12 мм. Установите кран, как показано на рисунке. Затяните гайку.

Навинтите рукой прямой фитинг. Установите один конец БЕЛОЙ пластиковой трубки в фитинг.

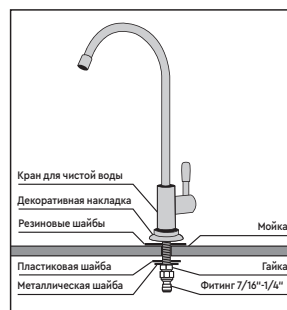

3. Подключение к водопроводу.

Убедитесь, что перекрыт кран холодной воды на входе в квартиру. Отсоедините от водопроводной трубы подводку холодной воды к кухонному смесителю. Наверните на водопроводную трубу гайку шарового вентиля-адаптера.

Зафиксируйте шаровой вентиль-адаптер в положении, наиболее удобном для присоединения пластиковой трубки и перекрытия крана. Затяните гайку до момента, когда шаровой вентиль-адаптер нельзя будет повернуть вокруг оси трубы.

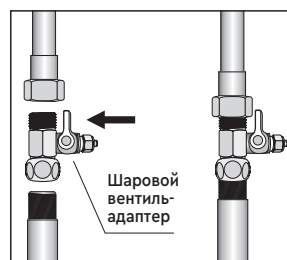

Наверните подводку на шаровой вентиль-адаптер.

В комплект входит один из двух типов вентиля-адаптера – с зажимной гайкой (А) или с быстроразъемным фитингом (Б).

Использование шарового вентиля-адаптера с зажимной гайкой (тип А)

Отверните гайку шарового вентиля-адаптера и наденьте ее на СИНЮЮ пластиковую трубку. С усилием натяните пластиковую трубку на шаровой вентиль-адаптер и затяните гайку.

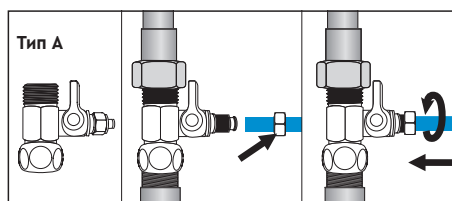

Использование шарового вентиля-адаптера с быстроразъемным фитингом (тип Б).

Вставьте СИНЮЮ трубку в фитинг шарового вентиля-адаптера.

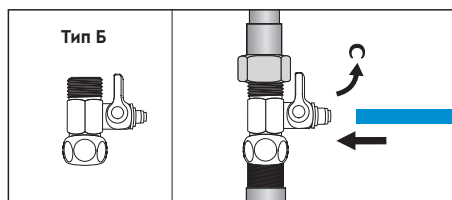

4. Установка дренажного хомута.

Просверлите на вертикальном участке сливной трубы отверстие диаметром 8 мм.

Наклейте уплотнительную прокладку на внутреннюю скобу дренажного хомута. Закрепите скобу с уплотнением таким образом, чтобы отверстие в сливной трубе совпало с отверстием хомута.

Установите вторую скобу и равномерно затяните крепежные болты так, чтобы две скобы располагались параллельно друг другу.

Вставьте один конец ЧЕРНОЙ пластиковой трубки в фитинг дренажного хомута.

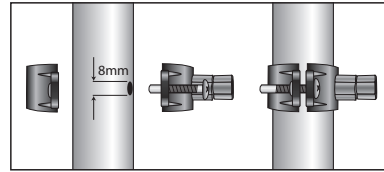

Внимание!

Участок трубы, в который входит дренажная трубка, не должен быть заполнен водой. Поэтому устанавливать дренажный хомут необходимо на вертикальной части сливной трубы до сифона. Если установка до сифона невозможна, обратитесь к специалисту для доработки сливной системы.

5. Установка крана накопительной емкости.

Проверьте наличие уплотнительной прокладки для крана накопительной емкости в пакете с комплектующими (наличие зависит от комплектации фильтра). При наличии прокладки вставьте ее в кран. В этом случае дополнительное уплотнение резьбы на баке не требуется. При отсутствии прокладки оберните резьбу на баке 2-3 раза уплотнительной лентой ФУМ* (нежелательно использовать иные уплотняющие материалы).

* в комплект не входит, приобретается отдельно.

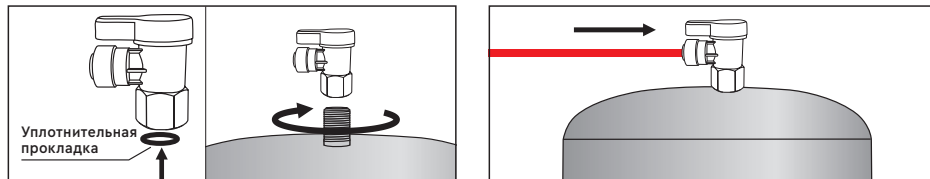

Рукой наверните кран накопительной емкости до упора. Слегка подтяните разводным ключом. **Не прилагайте больших усилий, чтобы не повредить кран.** Установите один конец КРАСНОЙ пластиковой трубки в фитинг крана на накопительной емкости.

6. Установка обратноосмотической мембраны.

Отсоедините трубку от входного фитинга на крышке корпуса мембраны. Отверните ключом крышку.

Достаньте мембрану из упаковки, вставьте ее в корпус (как показано на рисунке) и вдавите до упора. Наверните крышку на корпус. Затяните ключом.

Вставьте трубку во входной фитинг на крышке корпуса мембраны.

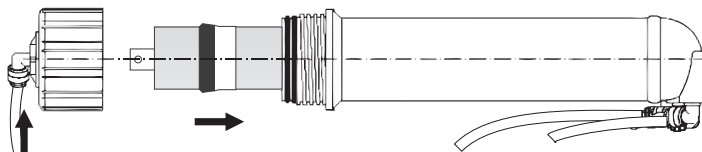

7. Установка водоочистителя и накопительной емкости.

Установите водоочиститель и накопительную емкость таким образом, чтобы они не закрывали доступ к шаровому вентилю-адаптеру и другим коммуникациям и при этом обеспечивалась возможность осмотра, а также демонтажа фильтра для замены картриджей.

Проложите соединительные трубки от шарового вентиля-адаптера, крана для чистой воды, дренажного хомута и накопительной емкости к водоочистителю таким образом, чтобы отсутствовали перегибы, сильное натяжение и соприкосновение с трубами отопления и горячей воды.

При необходимости аккуратно отрежьте излишки пластиковых трубок строительным ножом. Срез должен быть перпендикулярен трубке, без замятий и заусенцев.

Вставьте свободный конец СИНЕЙ пластиковой трубки во входной фитинг блока фильтра со стороны первой ступени.

Вставьте свободный конец КРАСНОЙ пластиковой трубки в фитинг-тройник на входе ступени Постфильтр. При наличии в фитинге-тройнике заглушки предварительно извлеките ее.

Вставьте свободный конец ЧЕРНОЙ пластиковой трубки в фитинг ограничителя потока. Вставьте свободный конец БЕЛОЙ пластиковой трубки в фитинг на выходе ступени Постфильтр. При наличии в фитинге заглушки предварительно извлеките ее.

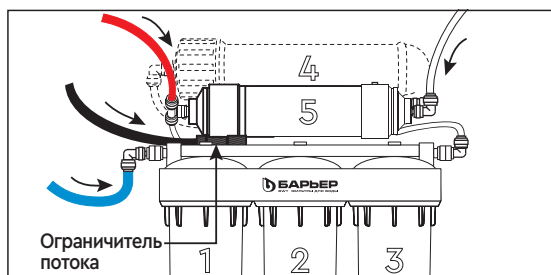

Для модели МАJESTY OSMO
без Минерализатора RO

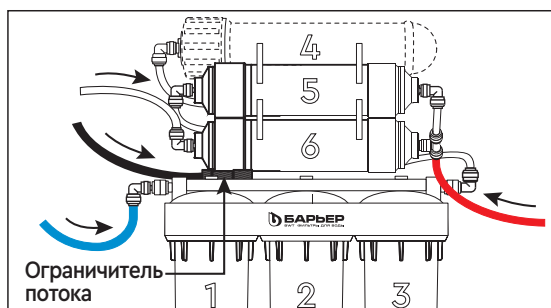

Для модели МАJESTY OSMO M
с Минерализатором RO

8. Проверка и начало работы водоочистителя.

Убедитесь, что водоочиститель подключен в соответствии со схемой на стр. 10–11. Закройте кран накопительной емкости. Откройте кран для чистой воды.

Откройте вентиль холодной воды на входе в квартиру.

Подайте воду на водоочиститель, открыв шаровой вентиль-адаптер на водопроводной трубе. Подождите несколько минут, пока из крана для чистой воды не потечет вода (в это время из крана будет выходить воздух).

Поскольку кран накопительной емкости перекрыт, скорость потока воды

на данном этапе будет невысокой. Данное действие необходимо для промывки системы.

Для полного вытеснения воздуха из водоочистителя дайте ему поработать в течение 5–10 минут. Перекройте кран для чистой воды.

При правильном подключении водоочистителя и достаточном давлении воды на входе через несколько минут прекратится поступление воды в дренаж.

Выдержите водоочиститель под давлением в течение 10–15 минут, убедитесь в отсутствии протечек в системе. Если необходимо, аккуратно подтяните подтекающие соединения.

Откройте кран накопительной емкости.

После того как накопительная емкость заполнится (прекратится поступление воды в дренаж), откройте кран для чистой воды и слейте всю воду.

Повторно заполните и слейте накопительную емкость.

На первых литрах очищенная вода может иметь темный или мутный цвет. Данный эффект может быть вызван угольной пылью или пузырьками воздуха. Это не является признаком неисправности.

Внимание!

Не употребляйте в питьевых целях воду, которая была получена при двух первых наполнениях емкости, так как при этом осуществляется промывка системы от консервирующих веществ. Во время первой недели эксплуатации ежедневно проверяйте водоочиститель на предмет протечек. По мере необходимости подтяните соединения. При работе водоочистителя возможен небольшой шум, обусловленный наличием в водопроводной воде пузырьков воздуха. Это не является неисправностью устройства.

Замена фильтроэлементов



БАРЬЕР – это удобно. Больше не нужно помнить, когда вы установили фильтр.

Скачайте по QR-коду приложение, оно станет вашим надежным и незаменимым помощником.

Приложение своевременно напомнит о ресурсе картриджей, подберет необходимые для замены фильтры, а интуитивно понятный интерфейс позволит купить их за пару кликов.

А еще это отличная возможность экономить! Используйте приложение и получайте дополнительную скидку на покупку сменных картриджей.

Внимание!

МАСТЕР ОСМО совместим с фильтроэлементами БАРЬЕР ПРОФИ, БАРЬЕР ПРОФИ Осмо (мембрана), БАРЬЕР ПРОФИ Постфильтр, БАРЬЕР Минерализатор RO.

Ступени предварительной очистки (1–3) совместимы с любыми фильтроэлементами формата Slim Line 10", их рекомендуется заменять одновременно.

Ресурс фильтроэлементов рассчитан на основании испытаний на различных модельных растворах и подобран таким образом, чтобы на всем протяжении работы было обеспечено безукоризненное качество очищенной воды. Однако качество исходной воды (загрязнение нерастворимыми частицами, концентрация органических и неорганических вредных примесей, жесткость воды и т.д.) в различных регионах может изменяться в широких пределах. Наибольшую нагрузку испытывают картриджи в ступенях предварительной очистки. Они интенсивно загрязняются при наличии в воде повышенного содержания механических нерастворимых примесей и соединений железа.

Основным признаком, по которому определяется необходимость замены фильтроэлементов, является снижение производительности водоочистителя (накопительная емкость не заполняется или заполняется не полностью, увеличилось время ее заполнения).

Для определения рекомендуемой периодичности замены фильтроэлементов воспользуйтесь таблицей.

Ступень очистки	Рекомендуемая периодичность замены (мес.)		Максимальный срок службы (мес.)	
	МАСТЕР ОСМО	МАСТЕР ОСМО М	МАСТЕР ОСМО	МАСТЕР ОСМО М
1-я: БАРЬЕР Механика	3–6	3–6	12	12
2-я БАРЬЕР Сорбцион	5–6	5–6	12	12
3-я: БАРЬЕР Механика 1 мкм	3–6	3–6	12	12
4-я: БАРЬЕР Осмо:				
модификация системы 50	9–12	9–12	24	24
модификация системы 75	9–12	9–12	24	24
модификация системы 100	12–18	12–18	24	24
модификация системы 125	12–18	12–18	24	24
модификация системы 150	18–24	18–24	24	24
5-я: БАРЬЕР Минерализатор RO	—	3	—	6
5-я / 6-я: БАРЬЕР Постфильтр	12	12	12	12

Данные по периодичности замены приведены в таблице с учетом из среднесуточного потребления (15 литров) и качества исходной воды, отвечающей показателям из раздела «ОСНОВНЫЕ ТРЕБОВАНИЯ К ИСХОДНОЙ ВОДЕ» (стр. 8). В том случае если показатели будут хуже, картриджи рекомендуется менять чаще.

Внимание!

Замену фильтроэлементов необходимо производить регулярно. Превышение максимального срока службы фильтроэлементов, а также использование неоригинальных фильтроэлементов, может привести к отклонениям от заявленных функциональных свойств водоочистителя, включая нарушение герметичности изделия, и повлечь неблагоприятные последствия.

Рекомендуется проводить замену фильтроэлементов ступеней предварительной очистки одновременно.

Перед заменой любых фильтроэлементов выполните следующие действия:

Закройте шаровый вентиль-адаптер на входе в водоочиститель.

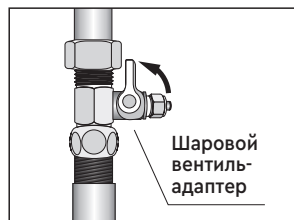

Закройте кран накопительной емкости.

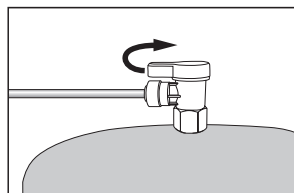

Откройте кран для чистой воды, чтобы сбросить давление, затем закройте кран.

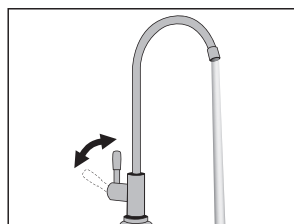

1. Замена фильтроэлементов предварительной очистки (1–3 ступени).

Выполните подготовительные действия, указанные на стр. 18 данного руководства.

Отсоедините трубки от водоочистителя и извлеките его из-под мойки. Отверните пластиковым ключом колбы. Слейте воду из колб и удалите использованные фильтроэлементы.

Проверьте целостность уплотнительных колец, при необходимости замените.

Промойте внутреннюю поверхность колбы струей теплой воды. При необходимости воспользуйтесь щеткой с моющим средством для посуды, затем обязательно тщательно смойте остатки мыльного раствора. Осмотрите внутреннюю поверхность крышки колбы, протрите влажной чистой салфеткой.

Достаньте новый картридж из упаковки и установите в колбу соответствующей ступени. Выполняйте замену картриджами последовательно в соответствии с их очередностью.

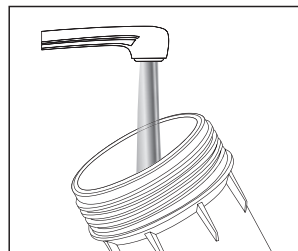
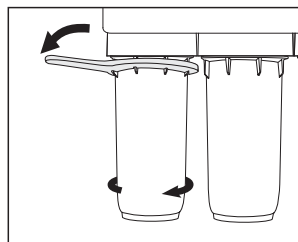

Внимание!

Фильтроэлемент должен быть установлен вертикально, без перекосов. При правильной установке картриджа Сорбцион стрелка на его корпусе должна указывать вверх.

Аккуратно вверните колбу в крышку рукой до упора и затяните ключом. При правильной затяжке наклейки на колбе будут расположены посередине относительно лицевой стороны водоочистителя.

Повторите выше описанные действия с остальными ступенями предварительной очистки.

Поместите водоочиститель обратно под мойку и восстановите положение трубок.

Извлеките белую пластиковую трубку из углового фитинга 3-й ступени предварительной очистки.

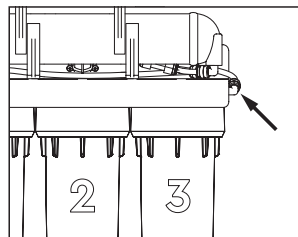

Поверните угловой фитинг вниз. Установите под фитинг, вплотную к колбе, емкость объемом не менее 5 литров. Медленно откройте шаровой вентиль-адаптер на входе в водоочиститель приблизительно на треть поворота и промойте новые фильтроэлементы 4–5 литрами воды. Закройте вентиль, верните угловой фитинг в исходное положение и вставьте пластиковую трубку.

Откройте кран для чистой воды и шаровой вентиль-адаптер на входе в водоочиститель.

Подождите несколько минут, пока из крана не потечет вода. Через 2–3 минуты закройте кран для чистой воды. Убедитесь в отсутствии протечек в водоочистителе, если необходимо, подтяните соединения.

Откройте кран накопительной емкости.

2. Замена обратноосмотической мембраны БАРЬЕР ОСМО.

Выполните подготовительные действия, указанные на стр. 18 данного руководства.

Отсоедините трубку от входного фитинга на крышке корпуса мембраны. Отверните пластиковым ключом крышку корпуса мембраны.

Удерживая корпус мембраны одной рукой, другой, при помощи круглогубцев или узких плоскогубцев, извлеките отработанную мембрану. Запомните направление установки мембраны.

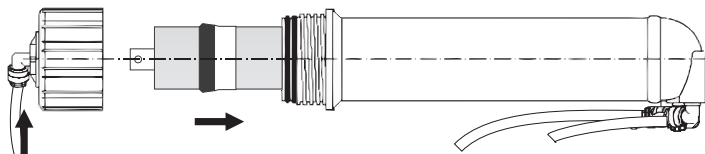

Достаньте новую мембрану из упаковки, вставьте ее в корпус и вдавите до упора, удерживая корпус от смещения.

Наверните крышку на корпус и слегка затяните ключом, чтобы входной фитинг на крышке вернулся в исходное положение.

Вставьте пластиковую трубку в фитинг на крышке корпуса мембраны.

Откройте кран для чистой воды и шаровый вентиль на входе в водоочиститель.

Откройте кран накопительной емкости.

Подождите несколько минут, пока из крана для чистой воды не потечет вода.

После замены мембраны необходимо дважды заполнить водой накопительную емкость и слить ее. Убедитесь в отсутствии протечек в водоочистителе, если необходимо, подтяните соединения.

3. Замена фильтроэлемента БАРЬЕР Минерализатор RO.

Внимание!

При правильной установке Минерализатора направление движения воды в нем совпадает со стрелкой на его корпусе.

Выполните подготовительные действия, указанные на стр. 18 данного руководства.

Подготовьте новый фильтроэлемент к установке: достаньте из упаковки, снимите защитные наконечники. Наконечники предназначены для защиты пластиковых трубок картриджа во время транспортировки. Подлежат переработке или утилизации вместе с использованными фильтроэлементами.

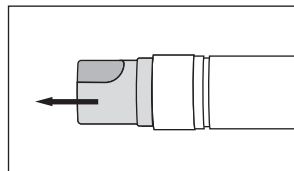

При помощи вильчатого пластикового ключа отсоедините фитинги от корпуса фильтроэлемента.

Придерживая водоочиститель, снимите отработанный картридж с клипс. Запомните направление потока воды, указанное на наклейке. Установите новый Минерализатор в клипсы, соблюдая направление потока воды в соответствии со схемой на стр. 11.

Установите до упора угловые фитинги на трубки картриджа. Откройте шаровой вентиль-адаптер на входе в водоочиститель.

Откройте кран для чистой воды и промойте систему с новым фильтроэлементом. Для этого слейте воду из накопительной емкости, повторно заполните и снова слейте.

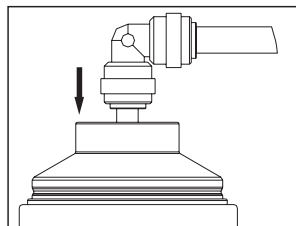

4. Замена фильтроэлемента БАРЬЕР Постфильтр.

Выполните подготовительные действия, указанные на стр. 18 данного руководства.

Подготовьте новый фильтроэлемент к установке: достаньте из упаковки, снимите защитные наконечники. Наконечники предназначены для защиты пластиковых трубок картриджа во время транспортировки. Подлежат переработке или утилизации вместе с использованными фильтроэлементами.

При помощи вильчатого пластикового ключа отсоедините фитинги от корпуса фильтроэлемента.

Придерживая водоочиститель, снимите отработанный картридж с клипс. Запомните направление потока воды, указанное на наклейке. Установите новый Постфильтр в клипсы, соблюдая направление потока воды в соответствии со схемами на стр. 10–11.

Установите до упора угловые фитинги на трубки картриджа. Откройте шаровой вентиль-адаптер на входе в водоочиститель.

Откройте кран для чистой воды и слейте воду в течение 5–10 минут для промывки. В начале промывки из крана чистой воды рывками может выходить воздух. Это не является неисправностью.

Закройте кран для чистой воды и кран накопительной емкости. Через несколько минут внимательно осмотрите фильтр на предмет протечек, в случае необходимости подтяните соединения.

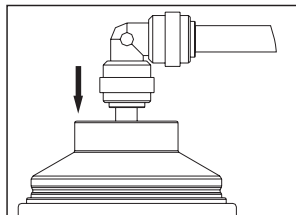
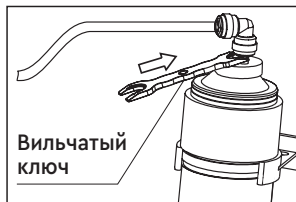
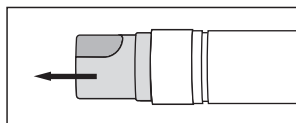

Дополнительное обслуживание водоочистителя

Для того чтобы фильтр продолжал эффективно и долго работать, кроме своевременной замены картриджей необходимо периодически проводить дезинфекцию внутренних поверхностей и накопительной емкости. Рекомендуемая периодичность работ — не реже 1-го раза в год.

Работы по дезинфекции системы может выполнять только квалифицированный специалист. Воспользуйтесь телефоном горячей линии БАРЬЕР для консультации и составления заявки на обслуживание в удобное для вас время.

Если вы планируете не использовать водоочиститель более 2 недель, его надо отключить. Для этого:

1. Закройте шаровой вентиль-адаптер на входе в водоочиститель.
2. Откройте кран для чистой воды и слейте всю воду из накопительной емкости.
3. Демонтируйте картриджи, слейте из них воду. Герметично упакуйте каждый картридж в чистый пластиковый пакет и поместите в холодильник.
4. Слейте остатки воды из колб и корпуса мембраны. Протрите их насухо.
5. Закройте кран накопительной емкости.

После хранения установите картриджи в соответствующие ступени и выполните промывку. Для этого заполните водой накопительную емкость и слейте.

Внимание!

Ни в коем случае не храните фильтроэлементы при отрицательных температурах. Не рекомендуется хранить картриджи в холодильнике более 1-го месяца. Время хранения в холодильнике учитывается в расчете периодичности замены и срока службы фильтроэлементов. Не следует хранить картриджи рядом с пахучими веществами. Категорически запрещается хранить фильтроэлементы вблизи токсичных веществ.

Рекомендации

Используйте водоочиститель только по назначению. Содержите водоочиститель в чистоте и оберегайте от ударов и других механических повреждений. Не используйте водоочиститель для очистки горячей воды.

Не допускайте натяжения или перегиба пластиковых трубок. Запрещается эксплуатация водоочистителя в непосредственной близости к отопительным и нагревательным приборам. Не допускайте прилегания элементов водоочистителя к трубам горячего водоснабжения.

Не допускайте замерзания воды в водоочистителе и фильтроэлементах.

Не забывайте своевременно менять картриджи ступеней предварительной очистки. Это позволит максимально продлить срок службы обратноосмотической мембраны.

При перерывах в работе более 3 дней перекройте шаровой вентиль-адаптер на входе в водоочиститель. Перед использованием фильтра необходимо его промыть. Для этого слейте воду из накопительной емкости, повторно заполните и слейте.

Возможные неисправности и их устранение

Неисправность	Возможная причина	Способы устранения
При открытом кране вода не течет.	Закрит или открыт не полностью шаровой вентиль-адаптер на входе в водоочиститель.	Откройте вентиль.
	Закрит или открыт не полностью кран накопительной емкости.	Откройте кран.
Протечка между колбой и крышкой ступени предварительной очистки.	Колба недостаточно затянута ключом.	Подтяните колбу ключом.
	Повреждено или смещено уплотнительное кольцо колбы.	Отключите подачу воды на водоочиститель. Замените или установите на место кольцо.
	Фильтроэлемент установлен неправильно или несоответствующего размера.	Отключите подачу воды на водоочиститель, проверьте правильность установки фильтроэлемента. Сравните с использованным фильтроэлементом, при отклонении замените.
Протечка в месте соединения фитинга.	Повреждена намотка фумленты в месте соединения углового фитинга и насоса повышения давления.	Выкрутите угловой фитинг. Очистите фитинг от фумленты. Наматывайте на резьбу фитинга 5–7 слоев фумленты. Восстановите соединение. Если проблема не исчезла, обратитесь в службу технической поддержки.
	Неправильно установлена пластиковая трубка.	Извлеките трубку из фитинга. Сделайте отметку маркером на трубке в 15–17 мм от края. Вставьте трубку до упора до отметки.
	Поврежден угловой фитинг.	Извлеките пластиковую трубку. Извлеките угловой фитинг. Подключите пластиковую трубку напрямую, без углового фитинга. Если проблема не исчезла, обратитесь в службу технической поддержки.
	Замятие края пластиковой трубки.	Извлеките трубку из фитинга. Отрежьте 15–17 мм от края. Вставьте трубку до упора.
	Повреждено уплотнительное кольцо фитинга/фитинг.	Обратитесь в службу технической поддержки для замены уплотнительного кольца/фитинга.

Возможные неисправности и их устранение

Неисправность	Возможная причина	Способы устранения
Неудовлетворительное качество очистки воды.	Отработан ресурс фильтроэлемента Постфильтр.	Замените фильтроэлемент.
	Отработан ресурс модуля обратноосмотической мембраны.	Замените мембранный модуль.
	Накопительная емкость и внутренние поверхности корпусов ступеней очистки загрязнены.	Обратитесь в службу технической поддержки для консультации и промывки системы.
Слабый напор / отсутствие напора воды в кране для чистой воды.	Низкое подмембранное давление в накопительной емкости.	Слейте всю воду из емкости. Покачайте насосом воздух в подмембранную полость. Давление должно находиться в пределах от 0,25 до 0,6 атм.
	Протечка воды под мембрану накопительной емкости.	Замените накопительную емкость.
	Не работает обратный клапан.	Рекомендуется обратиться в службу технической поддержки.
	Отработан ресурс фильтроэлемента 1-й и/или 3-й ступени.	Замените фильтроэлемент(ы).
	Модуль обратноосмотической мембраны загрязнен.	Замените мембранный модуль.

Сервисное обслуживание										
Телефон сервисной службы 8-800-100-100-7										
Модель фильтра										
Дата	Наименование выполненных работ	Дата производства					Давление		Мастер	
		1-я ст.	2-я ст.	3-я ст.	4-я ст.	5-я ст.	6-я ст.	Фамилия	Подпись	

Системы водоочистки для загородных домов и коттеджей

Центр Водоподготовки БАРЬЕР предлагает системы водоочистки для коттеджей и загородных домов (дач) с постоянным проживанием.



Сделайте 3 шага к чистой воде в доме вместе с **Центром Водоподготовки БАРЬЕР**:

1

ЗАЯВКА

Оставьте заявку на расчет системы водоочистки для коттеджей на сайте www.barrier.ru/house, по телефону Горячей линии БАРЬЕР 8 800-100-100-7 или в Отдел коттеджного направления по телефону 8 (495) 661-21-21 (**добавочный номер 1082, 1083, 1140**).

2

ПРОЕКТИРОВАНИЕ

Специалисты БАРЬЕР разработают схему системы водоочистки и предоставят Вам подробное техническое предложение на согласование.

3

МОНТАЖ И ЗАПУСК

Специалисты БАРЬЕР проведут установку и запуск системы водоочистки в удобное для Вас время.



Гарантия изготовителя

Внимание!

Для защиты от гидроудара установка редуктора понижения давления является обязательной. В противном случае производитель не несет ответственность за возникшие неисправности. Редуктор давления в комплект водоочистителя не входит и приобретается отдельно.

Изготовитель гарантирует исправную работу водоочистителя в течение 12 месяцев со дня продажи. Покупатель вправе, при выявлении недостатков в течение гарантийного срока, предъявить изготовителю (продавцу) требования, предусмотренные статьей 18 Закона РФ «О защите прав потребителей». Изготовитель освобожден от ответственности по основаниям, предусмотренным в абзаце 2 пункта 6 статьи 18 Закона РФ «О защите прав потребителей».

Изготовитель снимает с себя ответственность за работу водоочистителя и возможные последствия (гарантия не распространяется в случаях), если:

- на линии подачи воды не установлен редуктор давления, исключающий возможные гидроудары;
- водоочиститель использовался не по назначению;
- при монтаже, подключении и эксплуатации не соблюдались требования данного руководства;
- водоочиститель или комплектующие имеют следы гидроударов, механического, термического, химического и иного негативного воздействия;
- сменные фильтроэлементы не были вовремя заменены;
- водоочиститель использовался для очистки воды, не соответствующей требованиям, установленным настоящим руководством;
- невозможно установить срок эксплуатации водоочистителя;
- потребителем были проведены дополнительные работы в отношении водоочистителя (доработка, внесение изменений и т.п.).

Хранить при температуре от +5 °С до +40 °С.

Максимальный срок хранения до начала эксплуатации – 2 года с даты изготовления.

Срок службы водоочистителя (без сменных фильтроэлементов) – 5 лет.

Максимальный срок службы сменных фильтроэлементов – 1 год.

Изготовитель оставляет за собой право вносить в конструкцию водоочистителя изменения, не ухудшающие его потребительские свойства.

Дата изготовления водоочистителя, модель водоочистителя указаны на индивидуальной коробке водоочистителя, а также на наклейке на корпусе водоочистителя (блоке крепления фильтроэлементов).

Указания по утилизации

По истечении срока службы утилизировать как бытовые отходы.

Использованные фильтроэлементы Вы также можете

сдать на переработку в пункты приема БАРЬЕР.

Подробная
информация



ТУ 3697-074-32989981-13

Декларация о соответствии:
ЕАЭС N RU Д-RU.РА04.В.77870/26
Срок действия:
с 03.06.2026 по 02.06.2031
Заявитель: АО «БВТ БАРЬЕР РУС»

Водоочиститель бытовой обратноосмотический:
«БАРЬЕР МАСТЕР ОСМО 50»
«БАРЬЕР МАСТЕР ОСМО 75»
«БАРЬЕР МАСТЕР ОСМО 100»
«БАРЬЕР МАСТЕР ОСМО 125»
«БАРЬЕР МАСТЕР ОСМО 50 М»
«БАРЬЕР МАСТЕР ОСМО 75 М»
«БАРЬЕР МАСТЕР ОСМО 100 М»
«БАРЬЕР МАСТЕР ОСМО 125 М»

Дату изготовления и модель водоочистителя смотрите
на индивидуальной упаковке.

EAC

Изготовитель: АО «БВТ БАРЬЕР РУС»
РФ, МО, Богородский городской округ,
город Ногинск, территория Ногинск-Технопарк, дом 2.

BWT BARRIER
BEST WATER FILTER TECHNOLOGIES

Сделано в России
www.barrier.ru
Горячая линия: 8 800 100 100 7

45.0200.01.20260602